

Varenummer: 20163B25502BL  
Beskrivelse: E+G  
Fod rørholder GN163-B25-50-2-BL

## Mål

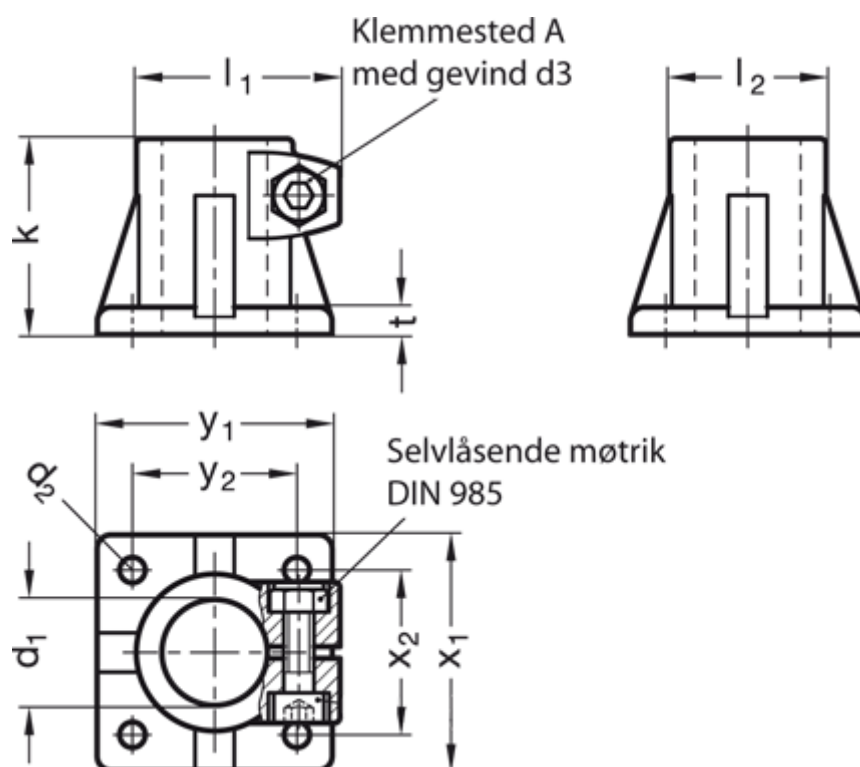

d1 = B25  
d2 = 6.5  
d3 = M 8  
k = 50  
l1 = 52.0  
l2 = 40  
t = 7

x1 = 60  
x2 = 42  
y1 = 60  
y2 = 42

Vippehåndtag = GN 911-M8-32 skal bestilles separat